

TAKAISIN LUONTOON

**Uuden lainsäädännön vaikutus lietteen
käsittelyyn Metsäpirtissä**

case Helsingin Vesi

RIL 22.5.2008

Yrjö Lundström



TAUSTATIEDOT

- ➔ mädätetty linkokuivattu liete
- ➔ 70 000 tonnia/vuosi
- ➔ TS 30 %
- ➔ 1979 asti kaatopaikalle 60 %
 maatalouteen 40 %
- ➔ 1982 lähtien 100 % kierrätys



TEHOSTETTAVAA / PARANNETTAVAA

*** Raaka-aineiden seossuhteet**

*** Lämpötilamittaukset**

*** Mikrobiologiset tekijät**

- kompostin kypsyystestaus**

- jälkikontaminaatiomahdollisuuksien minimointi**

*** Eksoottisten epäpuhtauksien seuranta?**



LIITE 1

TUOTTEEN 1 VALMISTUS

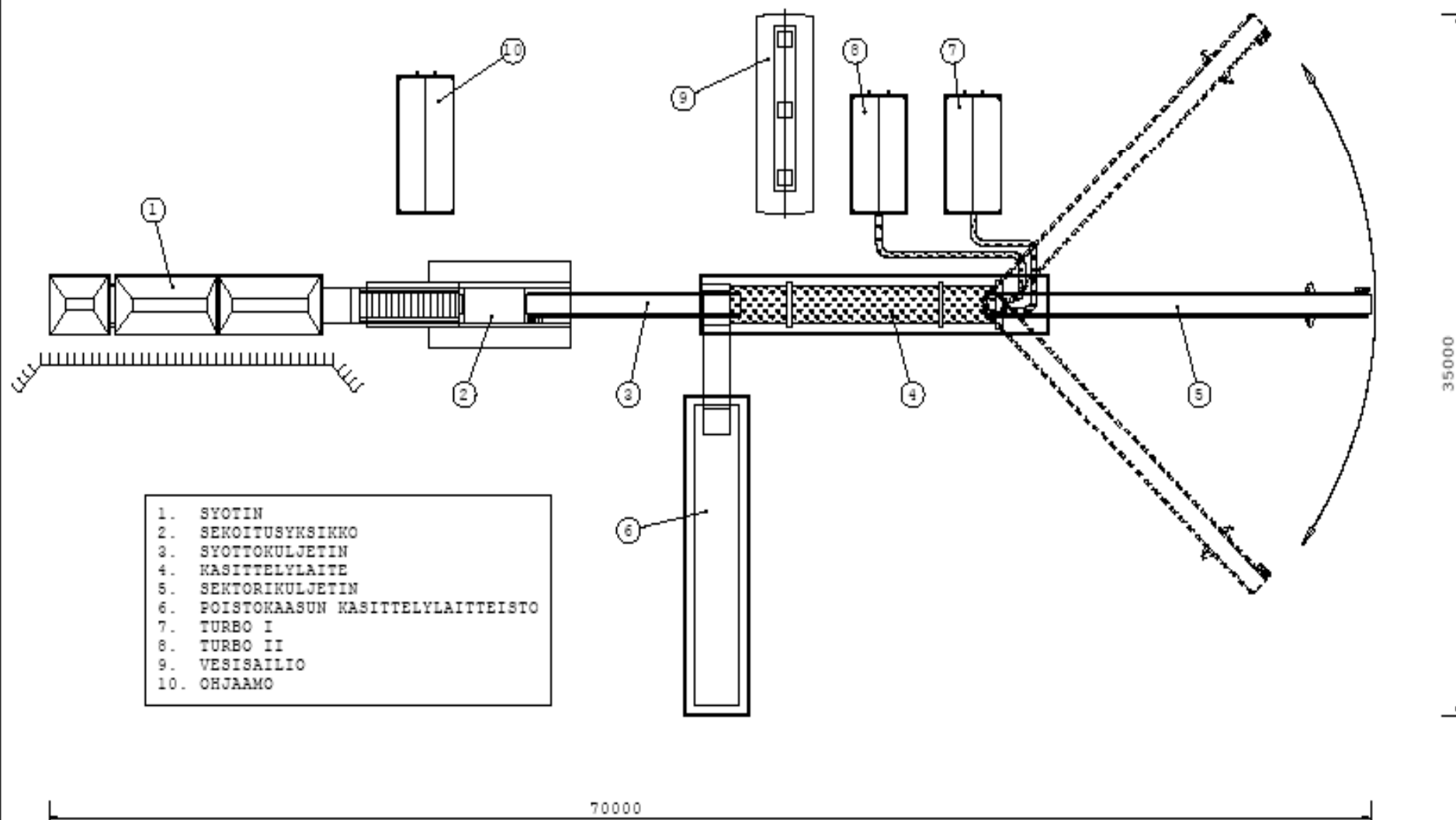

- 1. SYOTIN
- 2. SEKOITUSYKSIKKO
- 3. SYOTTOKULJETIN
- 4. KASITTELYLAITE
- 5. SEKTORIKULJETIN
- 6. POISTOKAASUN KASITTELYLAITTEISTO
- 7. TURBO I
- 8. TURBO II
- 9. VESISAILIO
- 10. OHJAAMO

PROJ.	TEK. TOIMIKO	PROJEKTIN JOHTAJA	SAVATERA OY
PII	SAVATERA OY	SAVATERA OY	SAVATERA OY
DATE	2004.10.02	TUOTTEEN 1 VALMISTUS	SAVATERA OY
REV	001		
DATE			
DATE			

Installationsplan

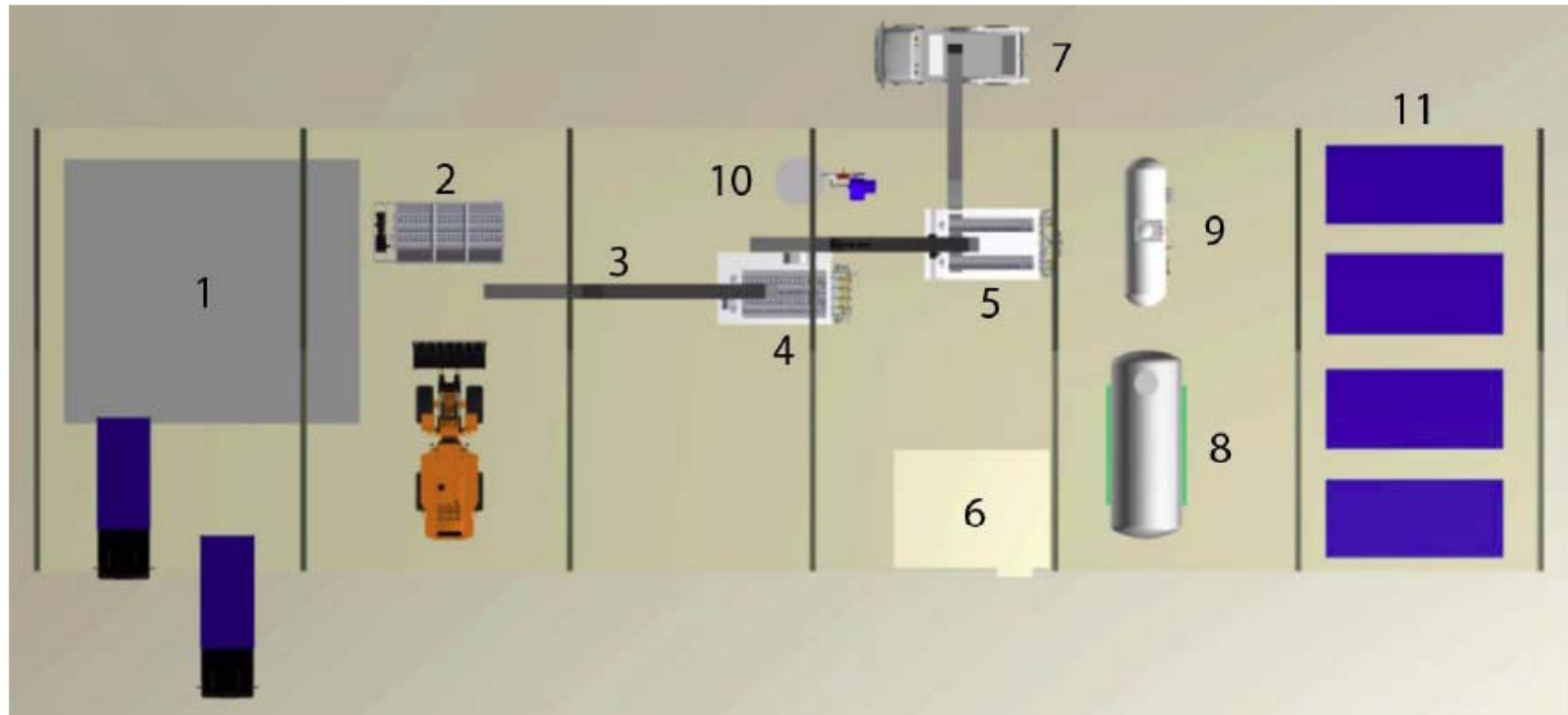

- 1 Annahmehunker
- 2 Vorlagebehälter
- 3 Trogkettenförderer
- 4 Vortrockner

- 5 Nachrockner
- 6 Schaltanlage
- 7 Verladestation
- 8 Thermalölkessel

- 9 Öltank
- 10 Wäscher & Ventilator
- 11 Biofilter

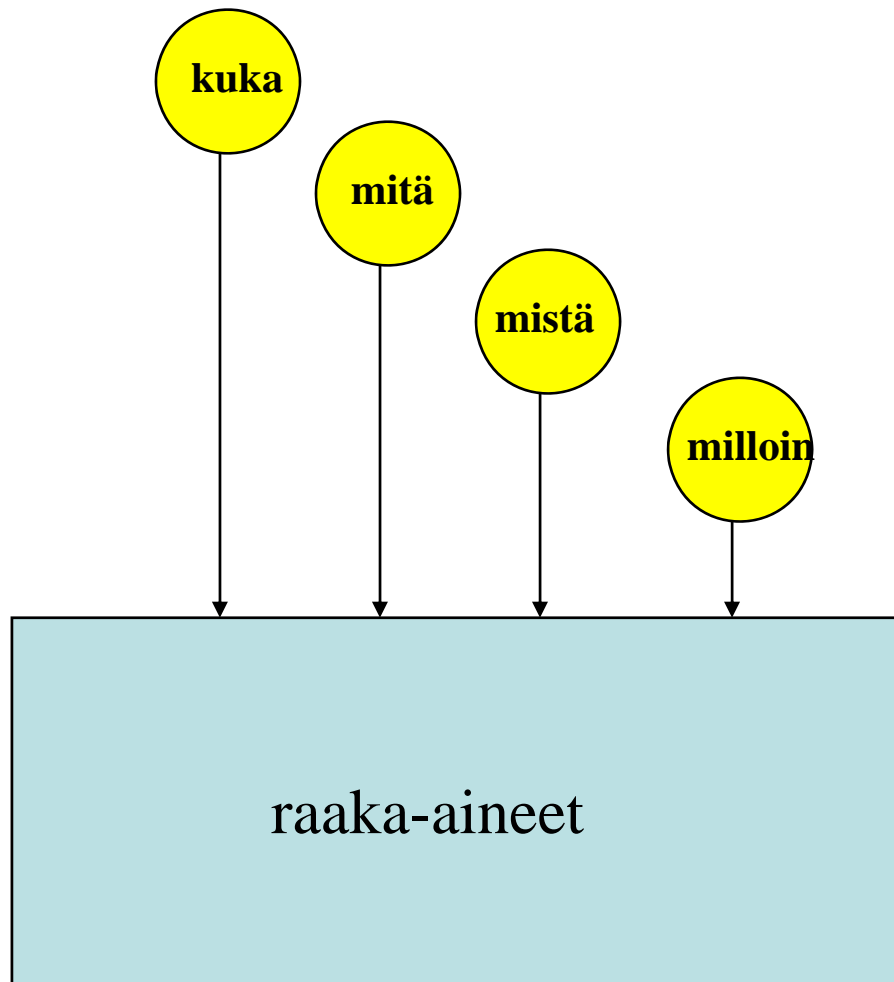

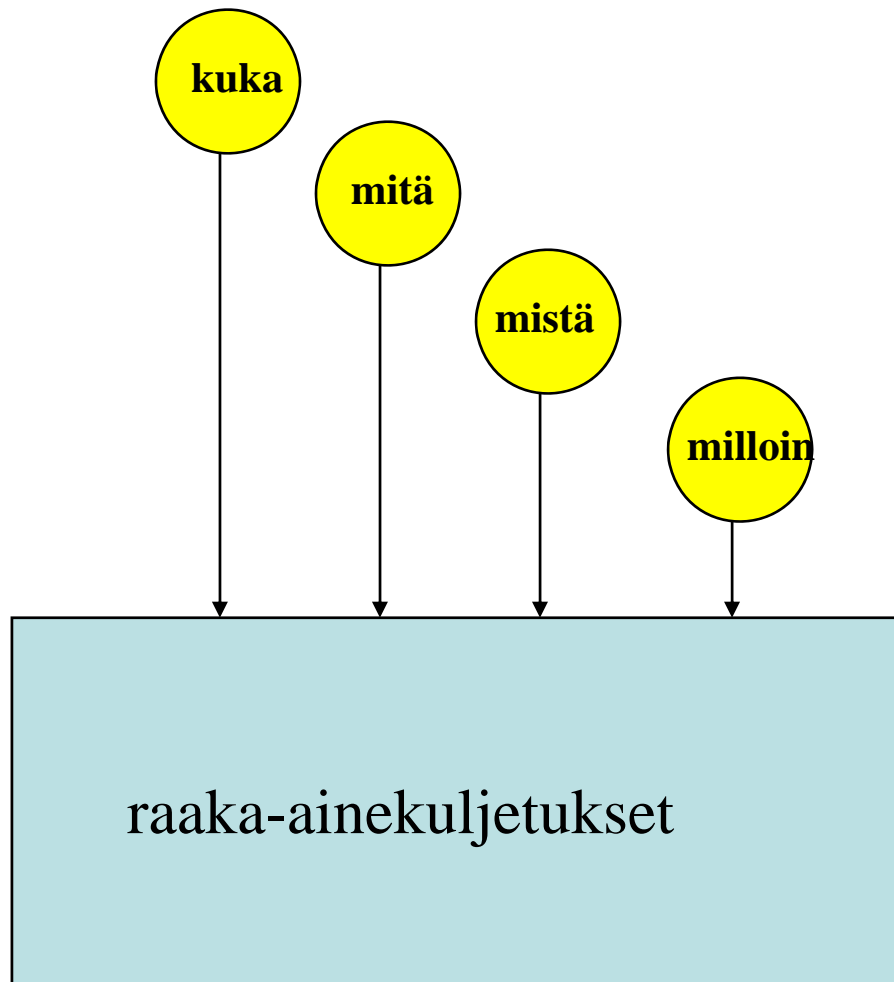

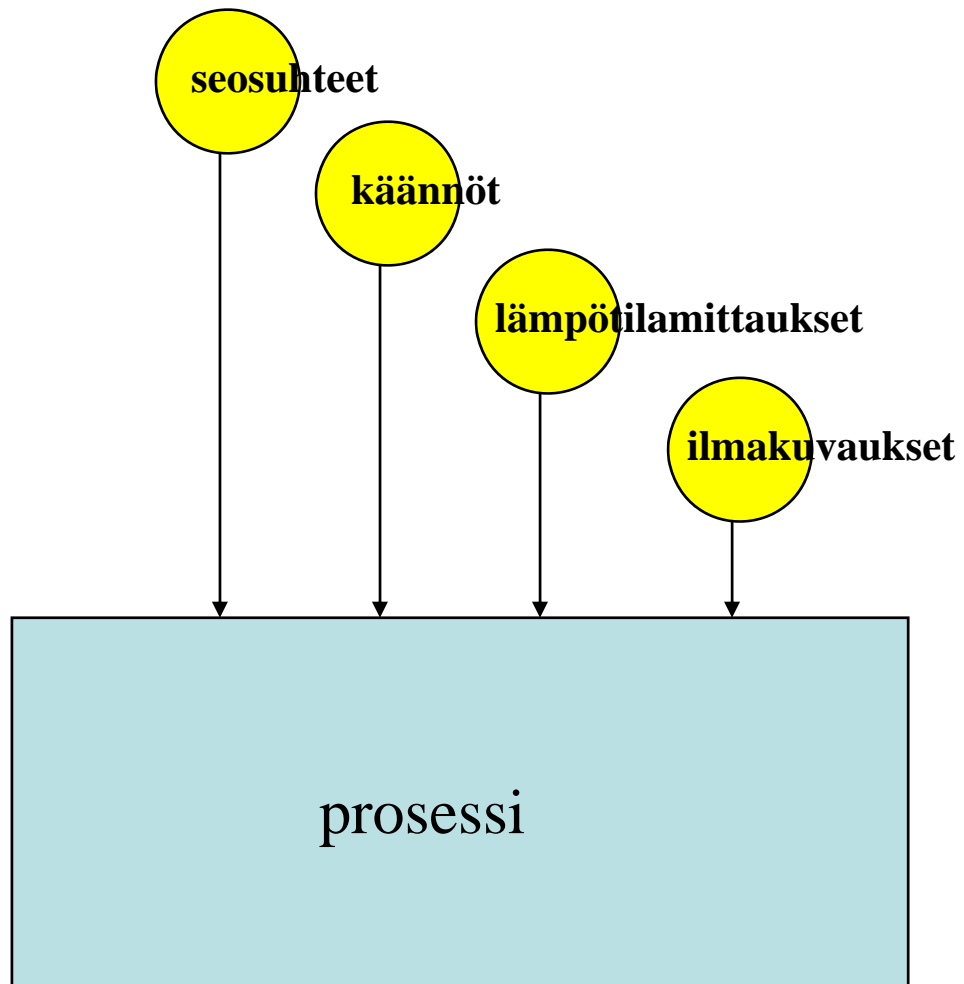

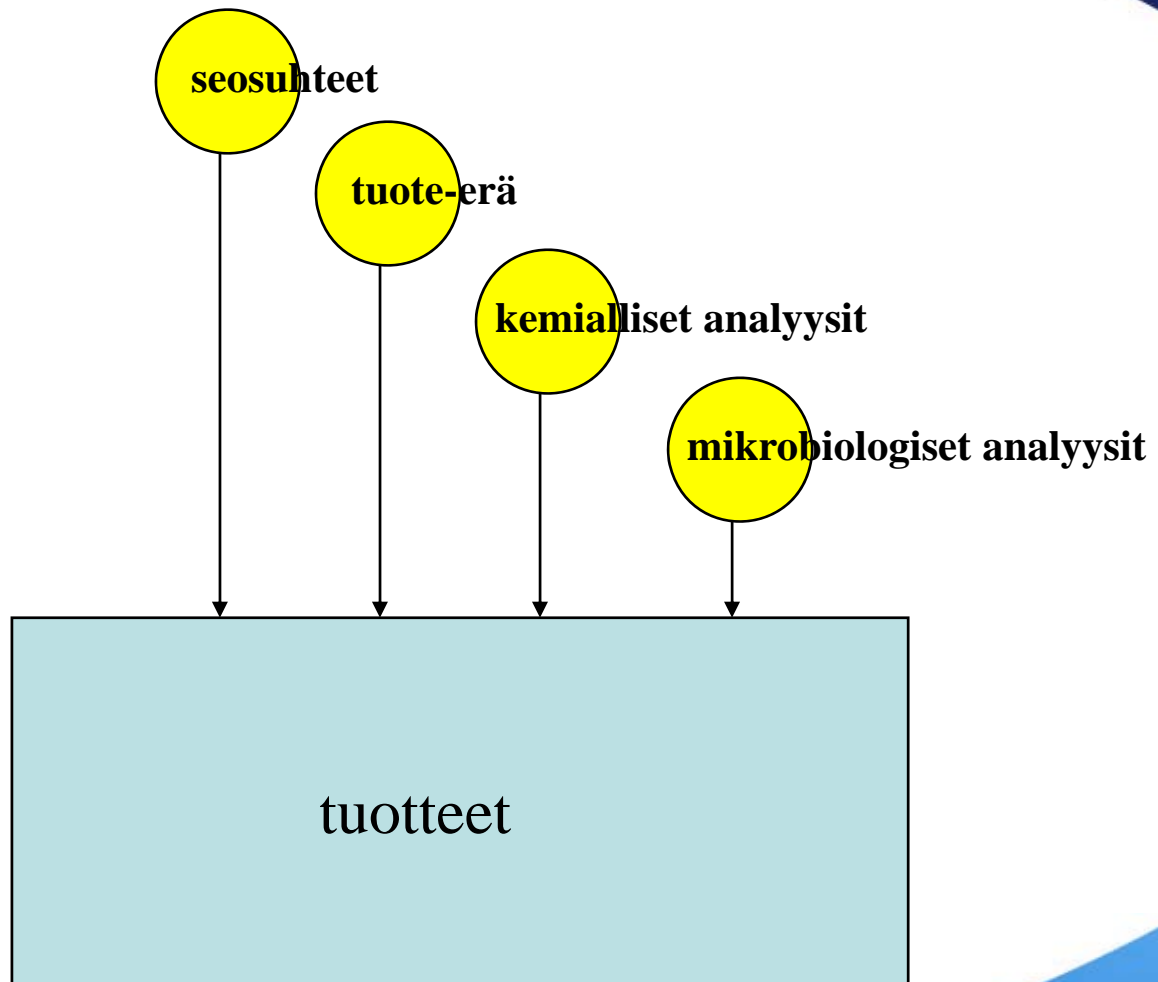

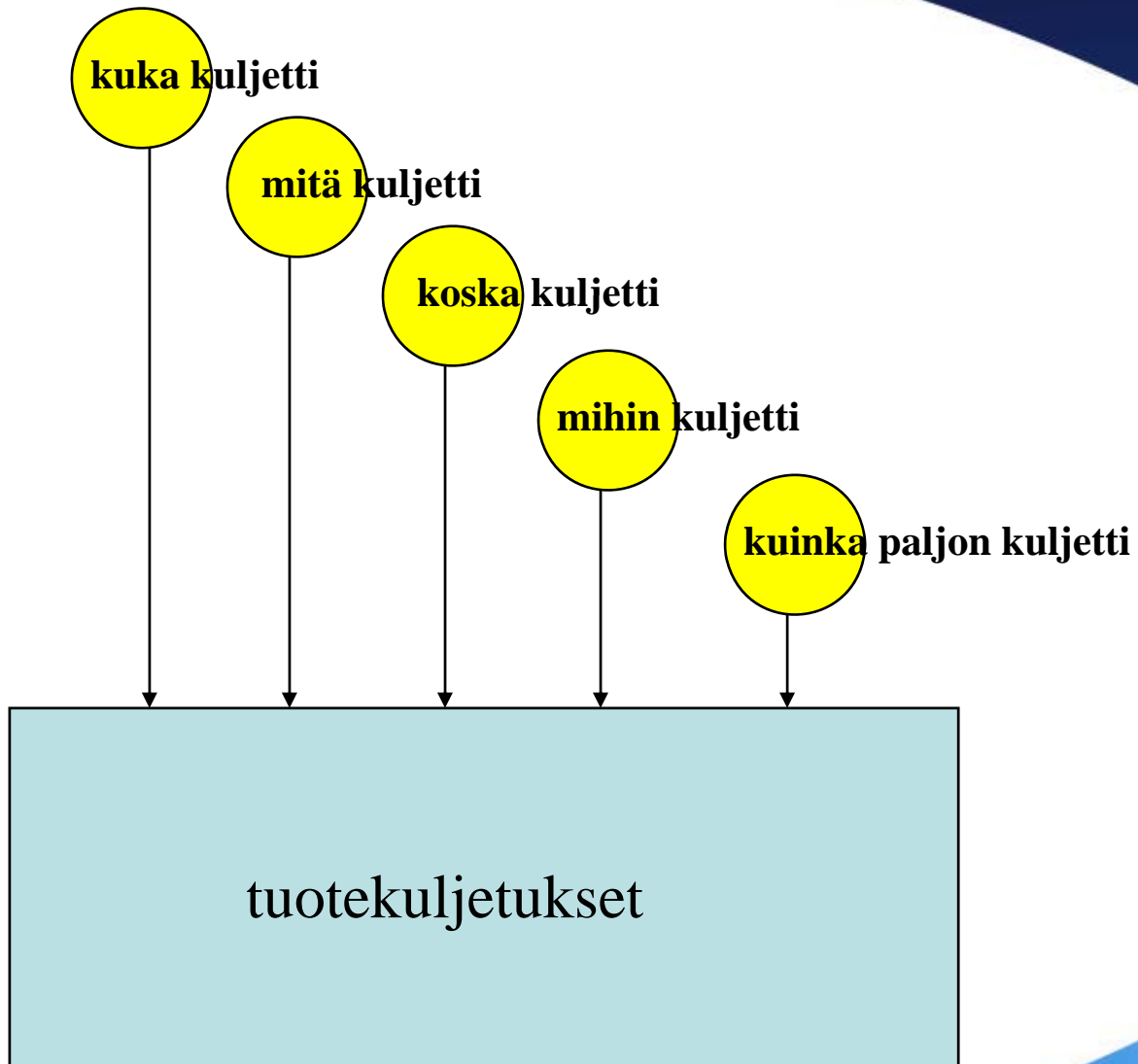

ASIAKAS

ASIAKAS

markkinointi

tuotteet

laadunvalvonta

lainsäädäntö

kuljetukset

talous

ASIAKAS

ASIAKAS

